

# LAVO 智慧門鎖 Smart Lock

產品使用說明書  
User Manual

型號 / L513 電子鎖 V1.2

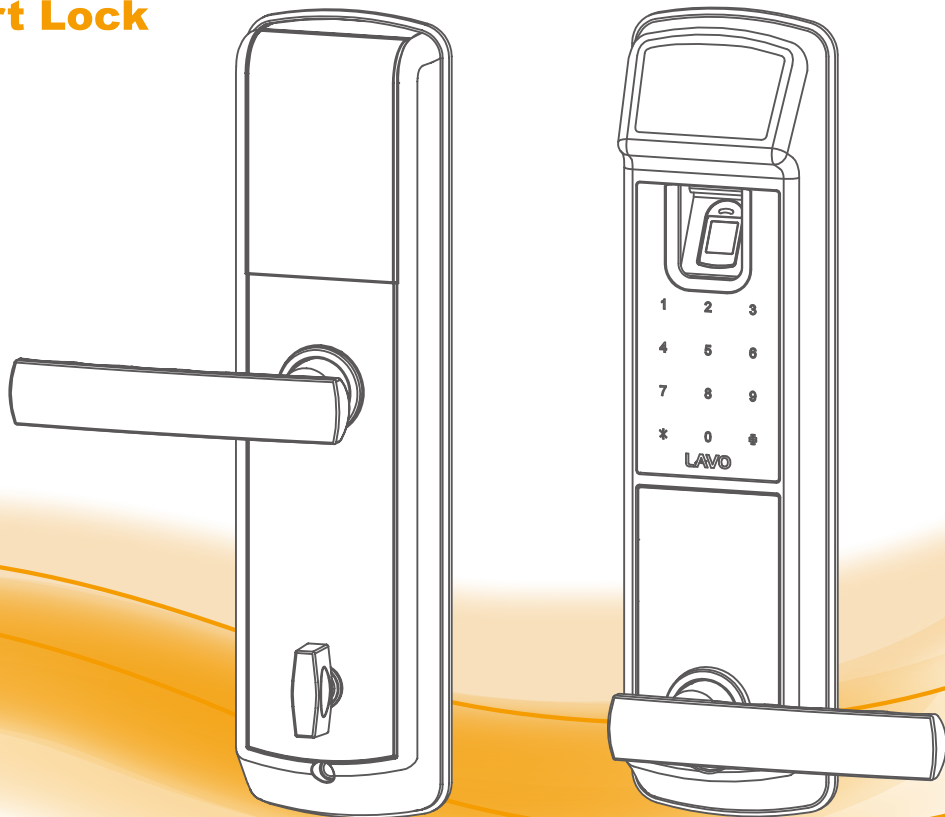

# LAVO 智慧門鎖

## Smart Lock

### 目錄

1. 產品使用前說明	1
2. 產品功能簡介	2
3. 產品清單	3
4. 鎖體各部件名稱	
室外鎖體	4
室內鎖體	5
5. 正確輸入指紋的方式	6
6. 快速入門指南	7

6. 快速入門指南	
6-1.1 系統資訊	8
6-1.2 管理者密碼	9
6-1.3 安全	9
6-1.4 上鎖模式	10
6-1.5 亮度	10
6-1.6 音量	11
6-1.7 恢復預設值	11
6-1.8 ZigBee無線連接(選配)	12
6-2.1 指紋加入資訊	16
6-2.2 新增指紋	17
6-2.3 刪除指紋	18
6-2.4 啟用/停用	18
6-2.5 設定時限(513無此功能)	19
6-2.6 設定生日	19
6-2.7 清除全部指紋	20
6-3.0 語言	21
6-4.0 時間與日期	21
6-5.0 使用者密碼	22
6-6.0 歷史紀錄	23
7. 其它說明事項	24
8. 保固條款	25
9. 產品規格	27

## 1. 產品使用前說明

- 本產品的設計和製造是為了確保人身安全。使用不當可能會導致人身傷害或財產損失。
- 請遵守安裝，使用和維修的程序。
- LAVO智慧門鎖是一種精密電子設備。在產品運行之前，應閱讀所有安全和操作說明。
- 該產品設計為僅用於室內和具有防雨潑水保護的區域使用。
- 產品損壞需要重新安裝及維修時，請向合格的維修人員提供所需的維修服務。
- 在安裝之前，請與本地經銷商協助檢查您的安裝條件，因為您的安裝條件可能與此鎖符合的標準不同。
- 本產品的保修範圍不包括因門片瑕疵、安裝維修，儲放不當所造成的原因。
- 運輸和搬運、普通磨損、誤用，濫用事故，未經授權的維修或未經授權的維修部件而造成的損壞。
- 除非安裝產品，否則未經LAVO書面同意，禁止自行拆裝，返工和逆向工程。
- 在產品和本手冊中使用或出現的商標，商品名稱，設計，版權，專利和其他專有權應仍為製造商的專有財產，不得以任何形式複製或使用，除非經LAVO書面同意授權。
- 請使用指定品牌3號鹼性電池。長時間不使用電子鎖，必須卸下電池，以免漏液。電子鎖若未使用電池時，務必隨身攜帶機械鑰匙。
- 產品清潔時，請使用清水或低於75%酒精清潔，切勿使用漂白水、次氯酸水等刺激性、揮發及腐蝕性液體擦拭。
- 本手冊中的信息如有更改，恕不另行通知。

## 2. 產品功能簡介



密碼

鋼化玻璃觸摸屏，LED密碼按鍵，堅固耐用，操作方便，反應敏捷。



指紋

指紋生物識別技術值得信賴的全球最新指紋算法，具有指紋智能記憶功能，可記錄慣性輸入動作，避免人造假指紋問題。



機關鑰匙

當電控失效或電池沒電時，您可以使用機械鑰匙開啟門鎖。

**注意：請將備用鑰匙放置門鎖區域之外保存。**



雙重認證

可選擇輸入指紋+密碼雙重解鎖的功能，增加開鎖安全等級。



隨機碼

隨機3碼，可避免觸屏密碼顯隱風險。



電量提示

當電池低電壓時，顯示螢幕會提示“電池電量低”。



管家模式

可依個別指紋ID設定解鎖時限(24hr)

※513無此功能



室內反鎖

室內反鎖鈕功能：防止外部開鎖，此功能無法透過指紋、密碼、鑰匙解鎖開啟。  
**注意：若遇天災及緊急狀況時，需立刻解除反鎖鈕功能，以利救援。**



音量控制

您可以依自己的喜愛，調節音量。

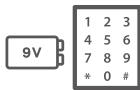

9V後備電

日當電池沒電或低電量無法開門時，您可以外接(DC9V)電池開啟門鎖，立即更換新電池。

**注意：請使用指定品牌電池。**



自動鎖門

解鎖後3-5秒自動上鎖功能。



遠程控制

您可以使用APP遠端開門，查詢開門記錄。

**注意：此功能為選配且必需選購ZigBee及網關使用。**



亮度調整

建議：低亮度可以延長電池壽命。

### 3. 產品清單(包裝內含物件)

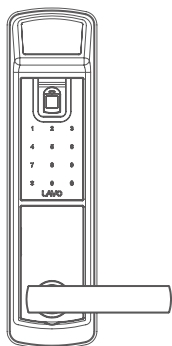

● 室外鎖體

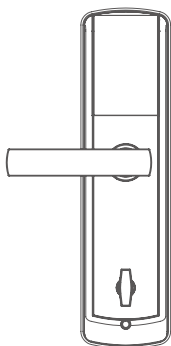

● 室內鎖體

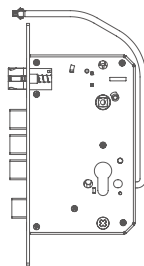

● 鎖匣



● 鎖芯



● 說明書&保固卡

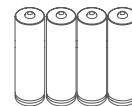

● 3號鹼性電池  
請使用指定品牌電池

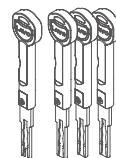

● 鑰匙

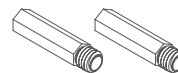

● 連接件



● 方鋼

● 方鋼襯套



● 方鋼彈簧

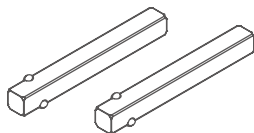

● 導向片

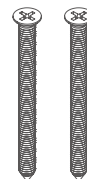
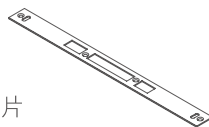

● M5螺絲



● 自攻螺絲

#### 4. 鎖體各部件名稱 / 室外鎖體

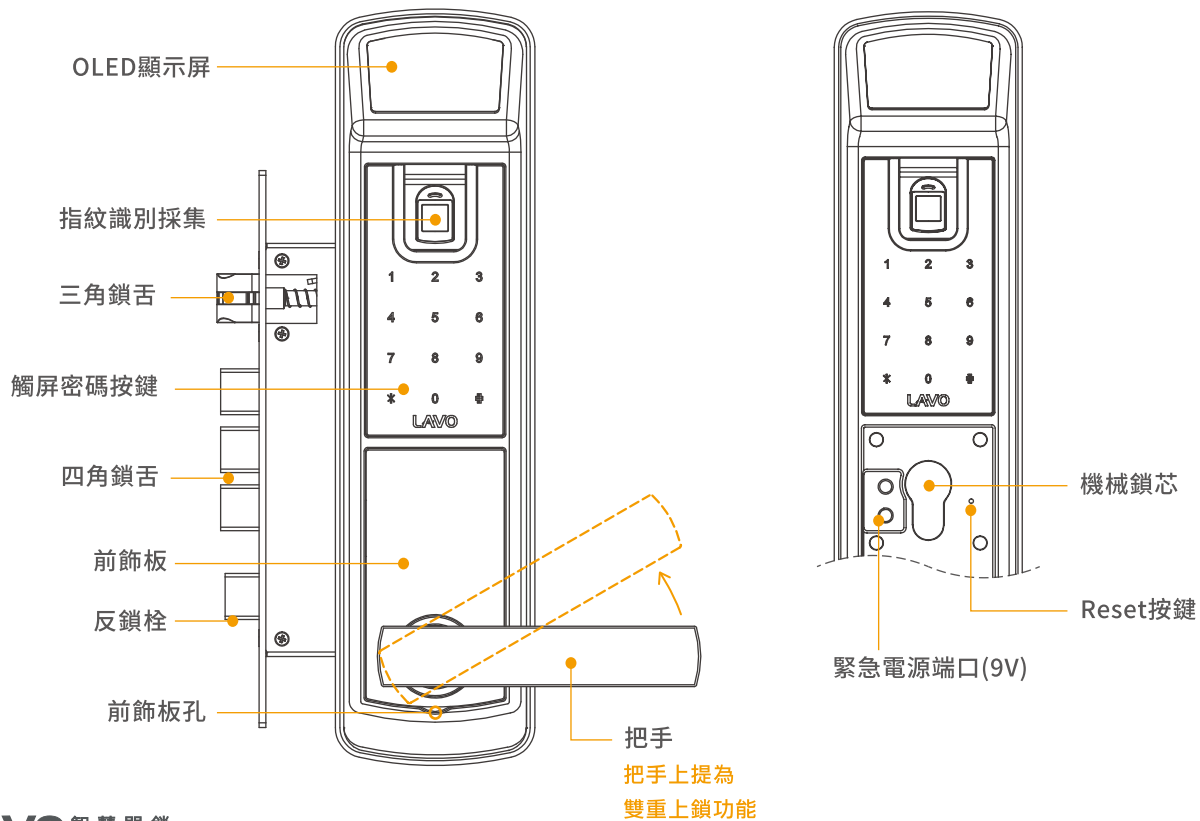

#### 4. 鎖體各部件名稱 / 室內鎖體

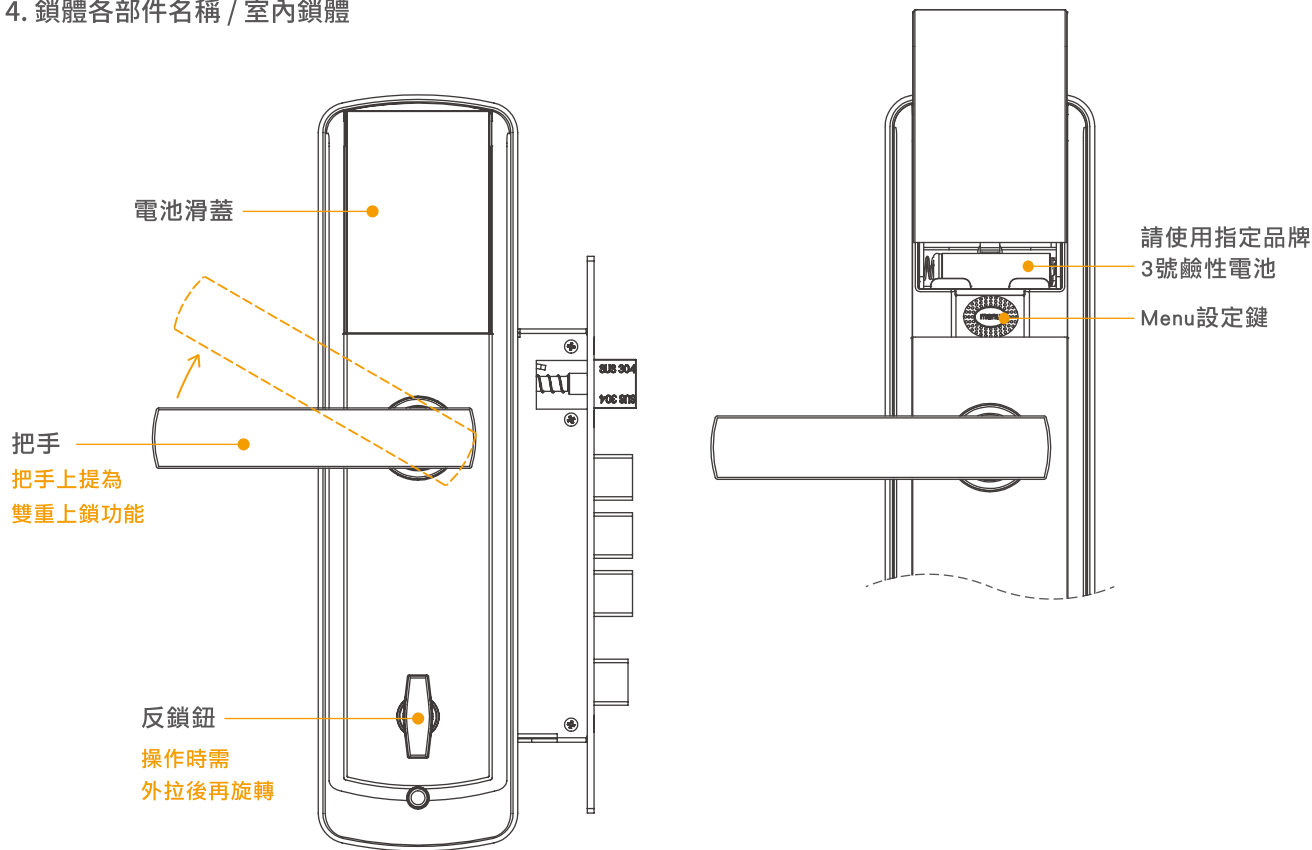

## 5. 正確輸入指紋的方式 / 手指放置的方式

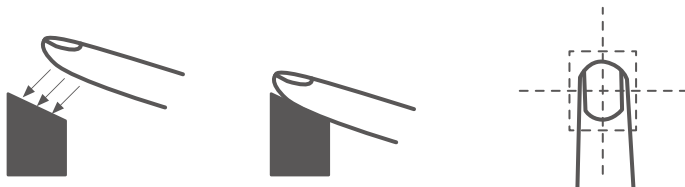

• 正確指紋輸入



• 錯誤指紋輸入

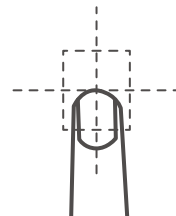
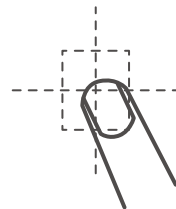
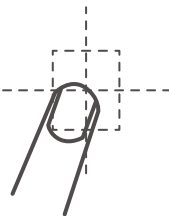
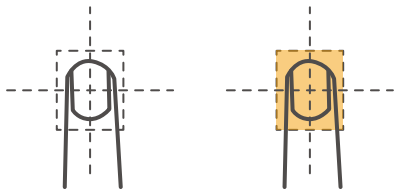



## 6. 快速入門指南 / 系統設定 / 管理者登入- Menu 鍵

<注意>產品出廠的管理者密碼為：1234，使用者密碼：0000，購買此產品後請先修改管理者密碼和使用者密碼。



### 快速入門指南 / 系統設定 / 6-1.系統

操作順序

6-1.1  
系統資訊  
(版本資訊)

6-1.2  
輸入  
管理者密碼

↓  
輸入舊密碼  
正確按#

↓  
輸入新密碼  
正確按#

↓  
重複輸入新密碼  
正確按#儲存

6-1.3  
安全  
(註1)

↓

指紋   指紋  
或   與  
密碼   密碼

6-1.4  
上鎖模式

↓

常關   常開

6-1.5  
亮度

6-1.6  
音量

6-1.7  
恢復  
預設值  
(註2)

6-1.8  
ZB無線連接  
(選配)

- 註1：選用指紋或密碼時，開門只要使用指紋或密碼其中一種方式就可以開啟，若選擇指紋與密碼，則必需同時輸入指紋及密碼才可以開啟。
- 註2：選擇恢復預設值，將回復到原廠設定，包括：使用者密碼、管理者密碼、語言、亮度、音量，但不會刪除原本已登入的指紋。  
如欲刪除指紋請參考第16頁。

## 6-1. 操作說明 / 系統

首先打開後鎖體電池滑蓋，按一下後面的“menu”鍵（圖1），輸入隨機碼後，再輸入管理者密碼按#鍵確定，進行系統設定。見圖(2)

<注意>初始密碼為1 2 3 4

圖1.

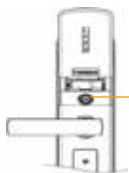

Menu鍵操作  
管理設定鍵

圖2.

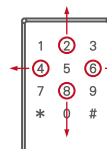

- 註：「#」號鍵代表確認  
「\*」號鍵代表取消  
選單內數字4、6為左右選擇鍵  
數字2取消鍵，數字8確認鍵

### 6-1.1 系統資訊

系統資訊為版本資訊



- 請依購買實體鎖的版本資訊為主，說明書版本資訊僅供參考。
- 單機韌體版次依出貨實際版本為主。

## 操作說明 / 系統

### 6-1.2 管理者密碼 <注意>初始密碼為1 2 3 4

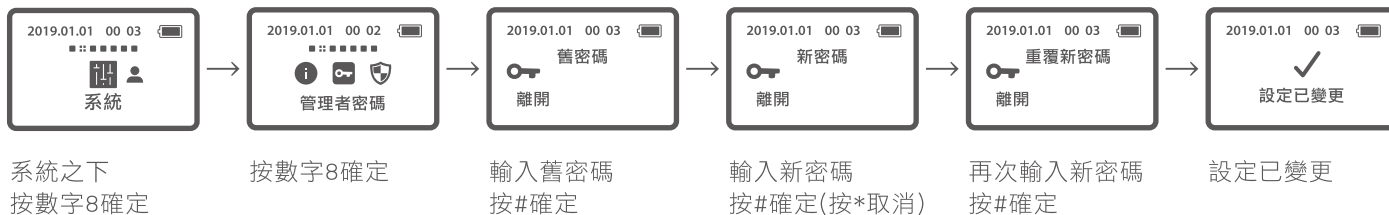

● 註：密碼設定需4-12碼

### 6-1.3 安全

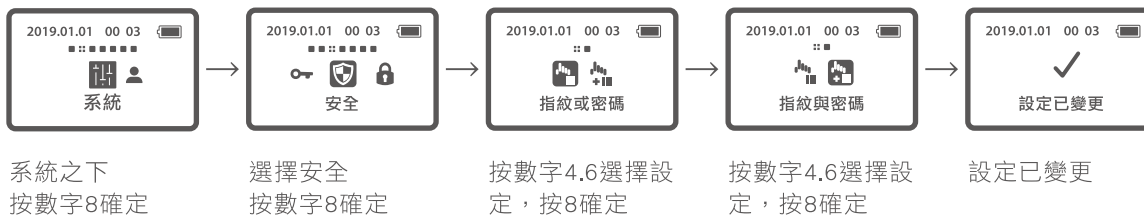

## 操作說明 / 系統

### 6-1.4 上鎖模式



### 6-1.5 亮度



## 操作說明 / 系統

### 6-1.6 音量



系統之下  
按數字8確定

選擇適合的音量  
按數字8確定

設定已變更

### 6-1.7 恢復預設值 (註1)

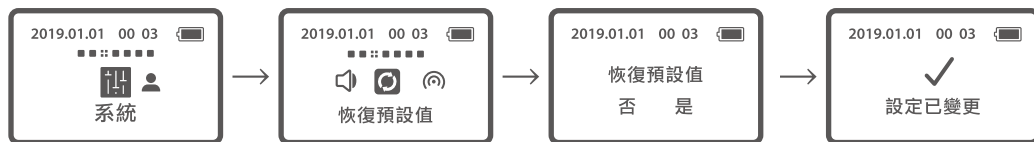

系統之下  
按數字8確定

選擇恢復預設值  
按8確定

按#字鍵設定  
或\*字鍵取消

設定已變更

- 註1：選擇恢復預設值，將回復到原廠設定，包含回復：使用者密碼、管理者密碼、語言、亮度、音量，但不會刪除原本已登入的指紋，如欲刪除全部指紋，請參考第16頁。

## 操作說明 / 系統 (限Zigbee功能使用)

### 6-1.8 無線連接(選配)

操作步驟：

需搭配中控網關，本文以企鵝攝影機(型號LCC004)做操作示範，不同的網關操作方式略有不同。

- STEP1. IOS手機請至APP STORE下載，安卓手機請至官網→技術下載程式安裝並註冊APP。



- IOS到APP STORE輸入lavo智慧家居，下載V6版次。
- 安卓請至官網/技術頁面下載。

官網▶▶



進入APP：  
我的→登入/註冊→  
免費註冊帳號。



註冊信箱取得驗證碼後，  
將其驗證碼輸入APP便  
可開通帳號。

APP E-MAIL：

APP 密碼：

(使用者可將自己註冊的帳號、密碼寫下，以防遺忘。)

## 操作說明 / 系統 (限Zigbee功能使用)

### 6-1.8 無線連接(選配)

- STEP2. 確認Wi-Fi網路環境正常(建議Wi-Fi下載速度達40/Mbps以上)。  
綁定網關過程,請先關閉LTE4G行動網路,避免網關連線到LTE4G行動網路,請開啟Wi-Fi。
- STEP3. 手機綁定中控網關,並操作網關連上Wi-Fi。

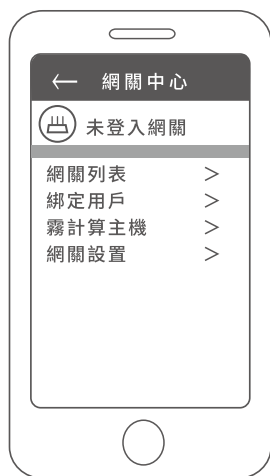

- (1) 網關請送電
- (2) 開啟APP,進入我的→網關中心→網關列表

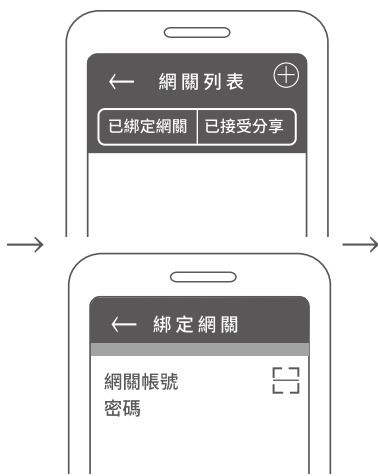

- (1) 按右上角的「+」
- (2) 掃描網關的QR-CODE (或直接輸入帳號、密碼)
- (3) 出現提示視窗「已識別為攝影機版網關,您是否要為其配置網路?」按確定



- (1) 添加中控網關(此範例為企鵝機)→按下一步
- (2) 輸入Wi-Fi密碼→按下一步
- (3) 準備配置網路,按網關上的Sys按鍵2下,聽到滴聲後,鏡頭掃描手機顯示的QR-CODE



- (1) 連接攝影機,企鵝機語音「連接中,請稍後」→按下一步
- (2) 聽到語音「攝像機上線了」→按下一步
- (3) 完成網關Wi-Fi配置
- (4) 需再次輸入網關帳號、密碼。按綁定網關

## 操作說明 / 系統 (限Zigbee功能使用)

### 6-1.8 無線連接(選配)

- SETP4. 預備網關與實體鎖連線

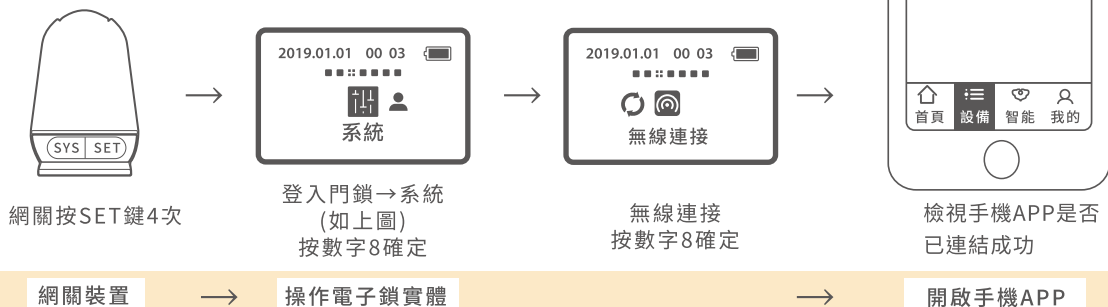

註：連線倒數約30秒，期間請勿作其它動作，  
以免連線中斷。

- 故障排除：正常Wi-Fi環境下，如果網關無法順利連結上LAVO 智慧家居APP，請嘗試以下方式：
  - (1) 退出頁面，重新登入APP。
  - (2) 網關電源插頭重新插拔。
  - (3) 綁定網關時，可手動輸入帳號、密碼。
  - (4) 綁定網關過程，需先關掉手機的LTE4G行動網路。待綁定完成，再開啟行動網路。
  - (5) 使用監視攝影機兼網關的產品時，請先綁定網關，待網關順利連上APP後，再綁定攝影機功能。
- 備註 - 退網方式：啓動連網倒數10秒內按數字鍵2，中斷連結即可。



## 操作說明 / 系統 (限Zigbee功能使用)

### 6-1.8 無線連接(選配)

- STEP5. 透過手機APP, 遠端解鎖。



按APP→已綁定門鎖設備

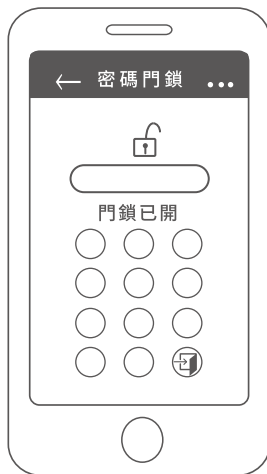

輸入使用者密碼  
(原廠使用者密碼:0000)

- 註1: 無法透過手機APP修改管理者密碼、使用者密碼。
- 註2: 遠端開鎖需透過使用者密碼方能開啟, 管理者密碼無法開啟。

- 解除網關綁定步驟:



(1) 進入我的→網關中心。  
(2) 按網關設置。



按解除綁定。

## 6. 快速入門指南 / 系統設定 / 管理者登入- Menu 鍵

<注意>產品出廠的管理者密碼為：1234，使用者密碼：0000，購買此產品後請先修改管理者密碼和使用者密碼。

6-1



系統

6-2



使用者管理

6-3



語言

6-4



時間與日期

6-5



使用者密碼

6-6



歷史紀錄

## 快速入門指南 / 系統設定 / 6-2.使用者管理

操作順序

6-2.1

指紋  
加入資訊

6-2.2

新增指紋

輸入指紋或ID

指紋登錄

6-2.3

刪除指紋  
(可個別刪除指紋)

輸入指紋或ID

指紋刪除

6-2.4

啟用/停用

輸入指紋或ID

啟用或停用  
(數字5為選擇鍵)

6-2.5

設定時限  
(註1)

輸入指紋或ID

輸入  
開始時間  
結束時間

(513ST無此功能)

6-2.6

設定生日

6-2.7

清除  
全部指紋  
(註2)

## 操作說明 / 使用者管理

### 6-2.1 指紋加入資訊



日使用者管理之下  
按數字8確定

選擇指紋加入資訊  
按數字8確定

可以查詢已經登入  
指紋的數量及ID

### 6-2.2 新增指紋



使用者管理之下  
按數字8確定

選擇新增指紋  
按數字8確定

可以輸入您預設的  
ID，按#字鍵確定

手指按壓指紋窗口  
按3次  
介面顯示1、2、3

指紋加入完成

## 操作說明 / 使用者管理

### 6-2.3 刪除指紋



### 6-2.4 啟用/停用



## 操作說明 / 使用者管理

### 6-2.5 設定時限/管家模式(註1)(513ST無此功能)

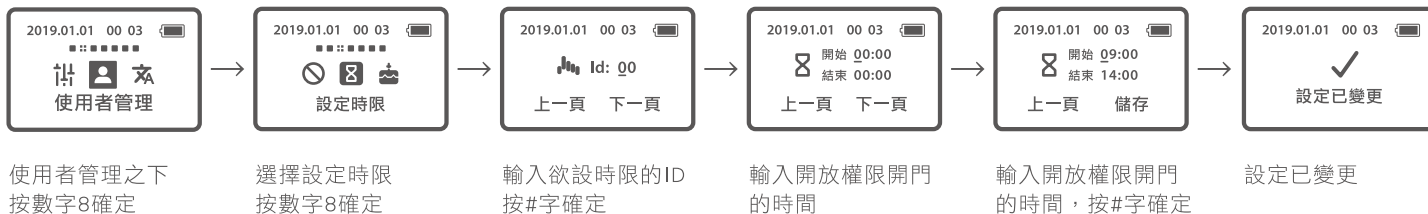

### 6-2.6 設定生日

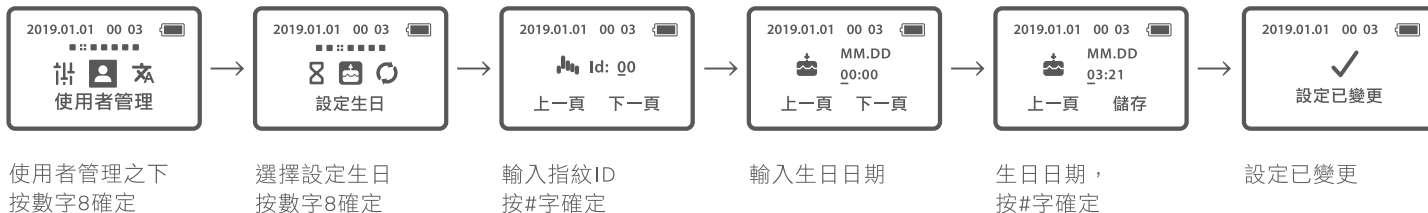

- 註1：設定時限（管家模式），開放權限時間，將會在每日您所設定時段開放。時制為24小時（例如：下午2點，請輸入14：00）

## 操作說明 / 使用者管理

### 6-2.7 清除全部指紋 (註2)

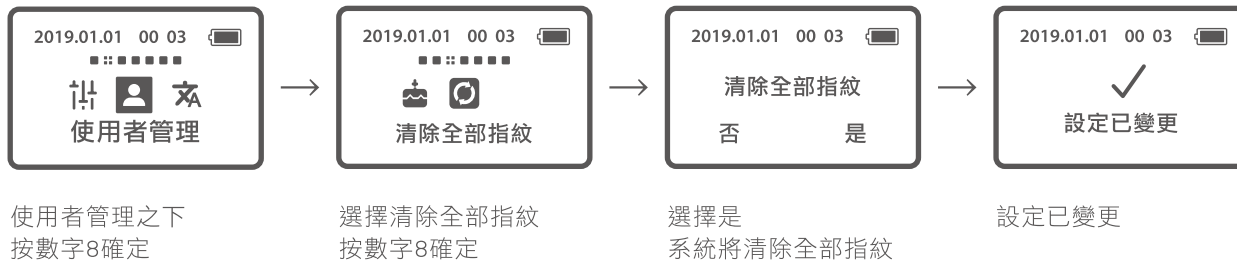

- 註2：將會清除原儲存的資料

## 6. 快速入門指南 / 系統設定 / 管理者登入- Menu 鍵

<注意>產品出廠的管理者密碼為：1234，使用者密碼：0000，購買此產品後請先修改管理者密碼和使用者密碼。

6-1



系統

6-2



使用者管理

6-3



語言

6-4



時間與日期

6-5



使用者密碼

6-6



歷史紀錄

### 快速入門指南 / 系統設定 / 6-3.語言 / 6-4. 時間與日期

操作順序

6-3. 語言

英文



中文繁體



中文簡體

6-4. 時間與日期

輸入

時間與日期

### 操作說明 / 6-3.語言 / 6-4. 時間與日期

6-3. 語言



選擇語言  
按數字8確定



選擇您所需要的語言  
按數字8確定

6-4. 時間與日期



選擇時間與日期  
按數字8確定



輸入時間與日期  
#字確認

## 6. 快速入門指南 / 系統設定 / 管理者登入- Menu 鍵

<注意>產品出廠的管理者密碼為：1234，使用者密碼：0000，購買此產品後請先修改管理者密碼和使用者密碼。

6-1



系統

6-2



使用者管理

6-3



語言

6-4



時間與日期

6-5



使用者密碼

6-6



歷史紀錄

### 快速入門指南 / 系統設定 /

### 6-5.使用者密碼

操作順序

#### 6-5. 使用者密碼

輸入欲更新  
使用者密碼

### 操作說明 / 6-5.使用者密碼

#### 6-5-1. 使用者密碼(更改及設定密碼)

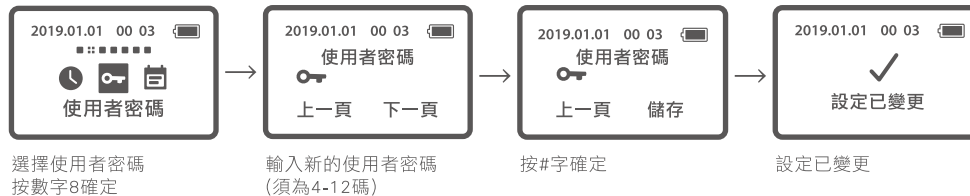

#### 6-5-2. 使用者密碼(停用)



- 註1：若要啟用使用者密碼功能，請操作6-5-1 使用者密碼（更改及設定密碼）輸入新的四位數字以上密碼，即完成啟用。



## 6. 快速入門指南 / 系統設定 / 管理者登入- Menu 鍵

<注意>產品出廠的管理者密碼為：1234，使用者密碼：0000，購買此產品後請先修改管理者密碼和使用者密碼。

6-1



系統

6-2



使用者管理

6-3



語言

6-4



時間與日期

6-5



使用者密碼

6-6



歷史紀錄

## 快速入門指南 / 系統設定 / 6-6.歷史紀錄

操作順序

### 6-6. 歷史紀錄

可查詢開門紀錄

(數字鍵2、8為上下查詢鍵)

## 操作說明 / 歷史紀錄

### 6-6. 歷史紀錄

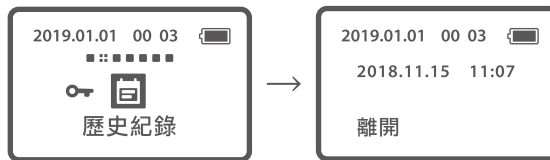

選擇歷史紀錄  
按數字8號確定

2/8鍵為上下選擇鍵  
(按\*鍵離開)

## 7. 其它說明事項

- 1. 忘記密碼時，您可以長按住menu鍵，並取下一顆電池再放入電池盒內，按住menu鍵3秒後，將恢復原廠設置，使用者密碼恢復到0000及管理者密碼恢復到1234。啟動執行原廠設置，原有內建的指紋並不會刪除。若要刪除指紋需登入系統，進行刪除。刪除方式請參考第16頁。
- 2. 輸入管理者密碼登入時，同時按下「#、\*」鍵則為常開模式。  
如欲取消，請再次使用指紋或密碼登入開啟後則恢復正常模式。
- 3. 當電池沒電或低電量無法開門時，您可以外接(DC9V)電池，或用鑰匙開啟門鎖，並立即更換新電池。
- 4. 當電控失效或電池沒電時，您可以使用機械鑰匙開啟門鎖。  
**※注意:請將備用鑰匙放置門鎖區域之外妥善保存。**
- 5. 室內反鎖鈕功能:防止外部開鎖，此功能上鎖後無法透過任何功能，包含密碼、指紋、卡片、機械鑰匙(視機型附加功能)解鎖開啟。  
**※注意:若遇天災及緊急狀況時，需立刻解除反鎖鈕功能，以利外部進入救援。**
- 6. 本門鎖裝置的計時元件會因環境溫差而有所差異。
- 7. 需遷移本產品安裝別處時，請與本公司聯繫(移機安裝費用另計)。
- 8. 若賣方因不可抗力事件而無法避免庫存短缺，賣方應盡所有努力確保以公平及公正方式將庫存分配予買方或相似產品，若因不可抗力因素造成缺貨無法履行安裝，賣方將退還訂金。
- 9. 因產品功能持續優化，本公司有權更改設計，圖示僅供參考，銷售以實品為主。

## 8. 保固條款

感謝您選購 LAVO門鎖產品。

- 1. 關於本公司所提供之保固服務，除本保固條款外，請同時參閱下列規定，因保固服務之範圍及限制，亦應受下列規定所制定之事項及內容之拘束：
  - a. 網站使用的期限與條款
  - b. 保密聲明
  - c. 服務的期限與條款
- 2. 依據保固條款的規定，送修或要求本公司提供服務時，客戶必須出示保固卡正本，或原始購買證明的文件（正本或影本，如原購買發票、出貨單）。凡不具備上開要件者，則應依公司收費標準酌收費用。
- 3. 本保固卡適用的範圍僅限於台灣/澎湖/金門/馬祖地區，且不得轉讓。
- 4. 您所購買的產品，將在下述保固期限內，針對因原物料及加工過程中產品的瑕疵而導致故障，提供保固服務。
  - a. LAVO所有的產品，保固期一律為自購買之日起12個月內。(加保不在此限)
- 5. 您所購買的LAVO產品，其保固期間並不因：正在進行維修或已完成的修理或提供其他服務而延長，亦即該產品自購買之日起計(但a項之情況除外，應以購買之日起算12個月) 12個月之期限屆至後，本公司即不負保固責任。(例如：100年1月1日購入，100年10月1日因保固進行維修，該保固期間至100年12月31日，即已期滿)
- 6. 加購保固期，產品享有原廠一年以上及加購期限年之保固。
- 7. 上網登錄或寄送保固卡回函，如提供錯誤的資訊，即視同失效且自動放棄延長一年產品保固之權利，事關您的權利，故您需確保資訊的正確與完整性。
- 8. 如您所購買的LAVO產品，依本公司的評估購買日期係已受到竄改(包括但不限於：銷毀或移除等情況)，產品序號經變造、修正或未獲授權的任何第三人進行維修時，本公司即不負任何保固責任。

## 保固條款

- 9. 於提供保固時，本公司保留「以更換您所購買的LAVO產品，用以取代修理」的權利；更換產品的要件，係依您所購 LAVO 產品的現值或同等品等類似或升級的型號，無償更換。更換後的保固期限，仍依據原產品的保固期限為準。(例如：100年1月1日購入，100年10月1日換新或更新零、組件，該保固期間至100年12月31日即已期滿)
- 10. 如因任何非不可歸責於本公司之因素(包括但不限於：零組件缺貨、運送逾時等)，致使維修或服務延誤，無法進行或無法完成時，本公司毋須擔負任何法律及賠償責任。
- 11. 有下列情況發生時，則本公司不負任何保固及賠償責任：
  - a. 非透過台灣立晟金屬企業股份有限公司授權的經銷商購買產品。
  - b. 因灰塵、異物干擾、自然災害、閃電、火災、水或液體物質侵蝕、曝曬下、不當使用或滲漏的電池，社會動亂，意外或天災等原因所造成的損害、瑕疵或故障。
  - c. 因使用不當電力、不當安裝、連接其他不相容的設備，使用超過說明書所規定的電壓，使用不相容的電池，違反使用說明書上的注意事項/指示 /指導/規格說明書，以及因疏忽和濫用的不當使用所造成的損害、瑕疵或故障。
  - d. 將家用產品作為商業或工業上的使用，或被置於船上、汽車或移動交通工具上。
  - e. 外觀或表面處理的磨損。
  - f. 電池及耗材零件。
  - g. 請使用清水或低於75%酒精擦拭。
  - h. 請勿使用漂白水、次氯酸水等刺激性、揮發及腐蝕性液體擦拭，造成外觀或表面處理磨損將不負保固責任。
- 12. 客戶的個資收集、保管、使用等概受(立晟金屬企業股份有限公司)不時修訂之隱私聲明約束。  
請注意：在維修或服務的過程中，可能會遺失先前已輸入的記憶或設定。
- 13. 管理者須於門外自行保留“卡片及鑰匙一副”以備緊急開鎖用，若因未於門外保管鑰匙所產生售服費用將由買方支付。
- 聲明：依據保固條款的規定，於本公司提供維修服務後，如發現「產品」本身並無任何故障或缺陷時，本公司得酌收勞務及車馬費用。

## 9. 產品規格

名稱	規格	備註
前鎖體(室外)	80(W) × 320(H) × 85(D)mm	電壓：DC6V 溫度：-20°C ~ +50°C 濕度：10% ~ 95%RH 防水/塵等級：IP 52 安裝門厚：35~100mm
後鎖體(室內)	80(W) × 320(H) × 85(D)mm	
鎖體材質	鋅合金壓鑄本體(前、後+把手)	防撞擊破壞/耐日照高溫(勿太陽直射)
其他	緊急鑰匙 4 把(AB鎖匙)	指紋容量：99 枚(單機版)/ APP可設定20組(Zigbee選配) 密碼容量：2 組 觸摸密碼：4—12 位密碼數字
重量	淨重：5.2 kg / 毛重：5.7 kg	
密碼按鍵	觸控感應式	鋼化玻璃觸摸屏
電源	DC 6V / AA 鹼性電池 * 4	大約12個月(平均10次/天)
鎖芯	C級防盜鎖芯	產品材質：銅、鍍鉻鋼

- 註1：實際功耗會根據安裝環境的溫度、濕度、使用次數和電池的品質會有所差異。
- 註2：電池放入電池盒時，請確認(+)(-)極，放入錯誤將導致電池漏液破損。
- 註3：電池請使用原廠指定品牌及規格的鹼性電池，不要混用新、舊電池。



## 立晟金屬企業股份有限公司

### 集團總部

彰化市福東街66巷1號 I/T事業部

TEL : 04-732-2121 #242 / FAX : 04-732-2218

E-mail : info@lavo.tw



[www.lavo.tw](http://www.lavo.tw)

〈特約經銷商〉

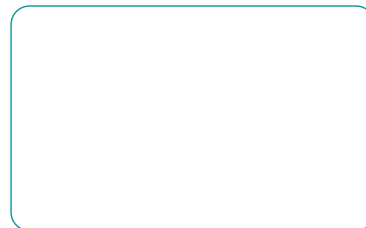

## 展示中心

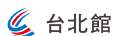

### 台北館

台北市復興北路2號8樓-1

TEL : 02-8772-6619

FAX : 02-8772-6839

E-mail : lcmtpl@lcm.com.tw



### 台中館

台中市南屯區大墩路192號

TEL : 04-2471-6958

FAX : 04-2471-6758

E-mail : lcmtc@lcm.com.tw



### 高雄館

高雄市苓雅區民權一路30號

TEL : 07-537-9991

FAX : 07-537-9992

E-mail : lcmks@lcm.com.tw



### 新竹館

新竹市東區埔頂路512號1樓

TEL : 03-583-5686

FAX : 03-668-6987

E-mail : hihiyes123@gmail.com